

Anschweißbauge Oberlenker

Art.Nr.: NKTXXX513014

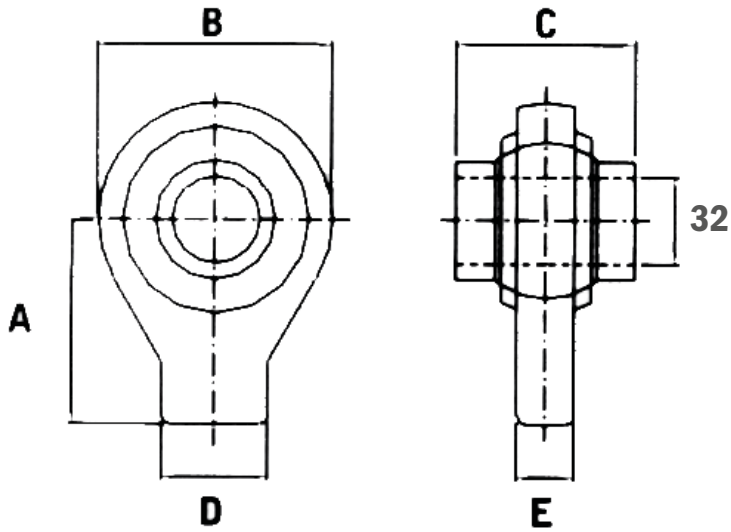

- A: 85 mm
- B: 85 mm
- C: 50 mm
- D: 40 mm
- E: 35 mm

*Irrtümer, technische Änderungen vorbehalten.